

Noodverlichting  
Basic



**EATON**

*Powering Business Worldwide*

# Basic



1



2



3



4

Basic is een kwaliteitsproduct waarbij veel aandacht is besteed aan eenvoud en gemak. Basic is een permanent armatuur, maar is eenvoudig om te schakelen naar niet permanent bedrijf. Naast vluchtwegverlichting is de armatuur met een pictogramsticker ook geschikt voor enkelzijdige vluchtwegsignalering. Met behulp van de trapeziumkap of de perspex pictogramplaat is ook dubbelzijdige signalering mogelijk. Uiteraard voldoet Basic aan alle eisen die aan decentrale noodverlichting worden gesteld.

## Voordelen











- Goede prijs/kwaliteit verhouding
- Universeel toepasbaar eenvoudig armatuur
- Manuele test door middel van magneet

## Algemene gegevens

Type	Artikelnummer	Voedingsspanning		Lumen	AT	IP	Vluchtweg-verlichting	Vluchtweg-signalering	Combinatie	Lichtbron	Gewicht (kg)	Isolatie-klasse	Foto
		V [AC]	V [DC]										
<b>Decentraal permanent (schakelbaar)</b>													
BASIC P	185-001-001	230	-	200	-	40	•	•	•	TL	1,1	II	1/2/3/4
BASIC P-AT	185-001-003	230	-	200	•	40	•	•	•	TL	1,1	II	1/2/3/4
BASIC P-WD	185-001-005	230	-	200	-	65	•	•	-	TL	1,3	II	1/2
BASIC P-WD-AT	185-001-007	230	-	200	•	65	•	•	-	TL	1,3	II	1/2

Let op: Al onze armaturen zijn standaard voorzien van één of meerdere lichtbronnen. Accessoires en pictogrammen worden niet standaard meegeleverd.

## Pictogrammenoverzicht

Artikelnummer	Pictogram	Artikelomschrijving	Herkenningafstand (m)
142-001-001		TRANSFER BASIC ISO A	22
142-001-002		TRANSFER BASIC ISO B	22
142-001-003		TRANSFER BASIC ISO E	22
142-001-004		TRANSFER BASIC ISO C	22
185-101-050		BASIC PLEX KIT ISO A+B	22
185-101-051		BASIC PLEX KIT ISO A+Z	22
185-101-052		BASIC PLEX KIT ISO B+Z	22
185-101-053		BASIC PLEX KIT ISO E+Z	22
185-101-055		BASIC PLEX KIT ISO E+E	22
185-101-056		BASIC PLEX KIT ISO C+C	22
185-101-054		BASIC PLEX KIT ISO C+Z	22

## Accessoires

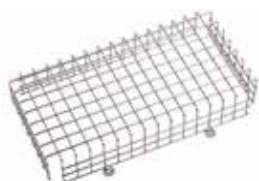

**Beschermkorf**  
(170-000-210)

Gemaakt van RVS.



**MP41**  
(171-000-032)

Beugel voor haakse  
muurmontage.  
Wit gelakt 1,5 mm plaatstaal.



**PU41**  
(171-000-035)

Beugel voor haakse  
plafondmontage.  
Wit gelakt 1,5 mm plaatstaal.



**IP40**  
(185-100-071)

Inbouwaccessoire voor  
Basic IP40.



**IP65**  
(185-100-073)

Inbouwaccessoire voor  
Basic IP65.



**Pendelplaat**  
(170-000-053)

De pendelplaat is bedoeld om  
Basic armaturen geschikt te  
maken voor montage aan een  
pendelset.



**Pendelset**

Onderstaande pendelsets zijn  
alleen te gebruiken in  
combinatie met een pendelplaat.

- Pendelset 25 cm wit,  
inkortbaar: 170-000-306
- Pendelset 75 cm wit,  
inkortbaar: 170-000-311
- Pendelset 125 cm wit,  
inkortbaar: 170-000-316



**Kap Basic trapezium**  
(185-100-090)

Trapeziumkap t.b.v. Basic  
(m.u.v. Basic WD en Basic  
WD-AT)

## Polair diagram

Basic P

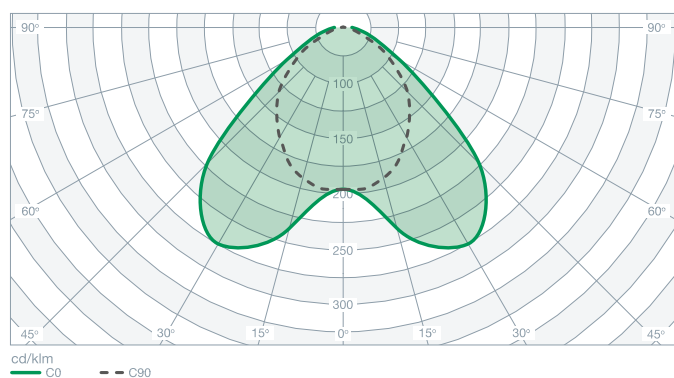

## Maatschetsen

Basic P(-AT) + Basic Plexkit IP40

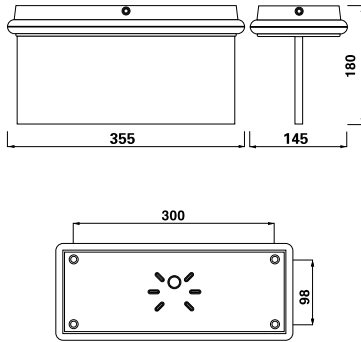

Basic P/Basic WD(-AT) IP40/IP65

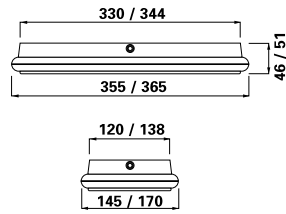

## Spacingtabellen

Basic P(-AT)  
Spacing, 1 lux

h	2,6	4,10	10,10	9,40	3,85
2,8	4,20	10,40	9,70	3,90	
3,0	4,30	10,75	9,95	3,95	
3,5	4,55	11,40	10,65	4,10	
4,0	4,75	11,95	11,05	4,15	
4,5	4,95	12,40	11,50	4,20	
5,0	5,15	12,90	11,70	4,10	
5,5	5,30	13,30	11,80	4,00	
6,0	5,60	13,75	11,80	3,80	
7,0	5,70	14,50	11,70	3,25	
8,0	5,20	15,45	11,20	2,25	

Basic P(-AT)  
Spacing, 0,5 lux

h	2,6	5,55	12,25	11,30	5,20
2,8	5,70	12,60	11,85	5,35	
3,0	5,85	13,10	12,30	5,45	
3,5	6,20	13,95	13,15	5,80	
4,0	6,45	14,80	13,85	6,05	
4,5	6,70	15,55	14,50	6,25	
5,0	6,95	16,15	15,10	6,35	
5,5	7,15	16,85	15,70	6,40	
6,0	7,35	17,25	15,90	6,40	
7,0	7,75	18,30	16,55	6,35	
8,0	8,20	19,05	16,65	6,10	
9,0	8,55	19,75	16,75	5,70	
10,0	8,60	20,70	16,40	5,05	

Basic P-WD(-AT)  
Spacing, 1 lux

h	2,6	3,80	9,00	8,15	3,25
2,8	3,95	9,30	8,40	3,30	
3,0	4,10	9,60	8,55	3,40	
3,5	4,35	10,40	9,05	3,50	
4,0	4,50	11,25	9,50	3,50	
4,5	4,15	11,90	9,65	3,50	
5,0	3,95	12,35	9,95	3,35	
5,5	3,45	12,70	9,90	3,15	
6,0	3,00	12,20	10,00	2,90	
7,0	1,60	11,25	9,60	1,80	

Basic P-WD(-AT)  
Spacing, 0,5 lux

h	2,6	5,00	10,65	10,00	4,60
2,8	5,15	10,95	10,35	4,70	
3,0	5,30	11,30	10,65	4,75	
3,5	5,70	12,30	11,30	5,00	
4,0	6,15	13,30	11,85	5,25	
4,5	6,45	14,10	12,35	5,30	
5,0	6,70	14,80	12,85	5,45	
5,5	6,85	15,70	13,25	5,45	
6,0	6,60	16,50	13,60	5,50	
7,0	6,10	17,50	14,00	5,30	
8,0	5,25	18,00	14,10	4,90	
9,0	4,10	16,55	14,05	4,15	
10,0	2,55	15,80	13,45	2,85	

Bij Eaton krijgen we energie van de uitdaging om een wereld die meer vraagt, van energie te voorzien. Met meer dan 100 jaar ervaring in energiemanagement beschikken we over de expertise om verder te kijken dan vandaag. Van grensverleggende producten tot kant-en-klare ontwerp- en engineeringdiensten. Over de hele wereld rekenen belangrijke sectoren op Eaton.

Wij bieden bedrijven betrouwbare, efficiënte en veilige oplossingen voor energiemanagement. Naast onze persoonlijke service, ondersteuning en krachtige ideeën, leveren wij vandaag oplossingen voor de behoeften van morgen.

U vindt meer informatie op **[www.eaton.nl/electrical](http://www.eaton.nl/electrical)**.

**Eaton Industries (Netherlands) B.V.**

*Locatie Zaltbommel*

Ambacht 6  
5301 KW Zaltbommel  
Netherlands  
T: +31 (0)418 570 200  
E: [electricalnl@eaton.com](mailto:electricalnl@eaton.com)  
[www.eaton.nl/electrical](http://www.eaton.nl/electrical)  
[www.coopersafety.nl](http://www.coopersafety.nl)

De informatie in deze brochure is met de grootst mogelijke zorg voor u samengesteld. Aan de vermelde gegevens kunnen echter geen rechten worden ontleend. Wijzigingen zijn voorbehouden.