

Noodverlichting  
Vistral / Vistraled



**EATON**  
*Powering Business Worldwide*



# Vistral

# Vistraled



1



2



3



4

Vistral is een aantrekkelijk vormgegeven noodverlichtingsarmatuur met een tijdloos design. Dit opbouwarmatuur kunt u gebruiken voor zowel vluchtwegverlichting als enkelzijdige en dubbelzijdige vluchtwegsignalering. Naast de armaturen met een fluorescentielamp bestaat er ook een versie met een led als lichtbron: Vistraled. Vistraled is zeer geschikt voor energiezuinige en milieuvriendelijke enkelzijdige vluchtwegsignalering.

## Voordelen

- Universeel toepasbaar armatuur
- Eenvoudig(e) montage en onderhoud
- Neutrale kleur en elegante vormgeving

## Algemene gegevens

### Vistral

Type	Artikelnummer	Voedingsspanning		Lumen	AT	IP	Vluchtweg-verlichting	Vluchtweg-signalering	Combinatie	Lichtbron	Gewicht (kg)	Isolatie-klasse	Foto
		V [AC]	V [DC]										
<b>Decentraal permanent (schakelbaar)</b>													
BLV 3420-AT	100-032-225	230	-	200	•	40	•	•	•	TL	1,5	II	2/3/4
<b>Centraal</b>													
BLV 230-CG	120-032-022	230	176 - 275	175	-	40	•	•	•	TL	0,8	II	2/3/4
BLV 24	110-032-020	24	18-30	200	-	40	•	•	•	TL	0,8	II	2/3/4

### Vistraled

Type	Artikelnummer	Voedingsspanning		Lumen	AT	IP	Vluchtweg-verlichting	Vluchtweg-signalering	Combinatie	Lichtbron	Gewicht (kg)	Isolatie-klasse	Foto
		V [AC]	V [DC]										
<b>Decentraal permanent</b>													
VISTRALED-AT	100-032-425	230	-	-	•	40	-	•	-	LED	0,8	II	1
<b>Centraal</b>													
VISTRALED 230-CG	120-032-422	230	176 - 254	-	-	40	-	•	-	LED	0,7	II	1

Let op: Al onze armaturen zijn standaard voorzien van één of meerdere lichtbronnen. Accessoires en pictogrammen worden niet standaard meegeleverd.

## Maatschetsen

### Vistral + Vistraled

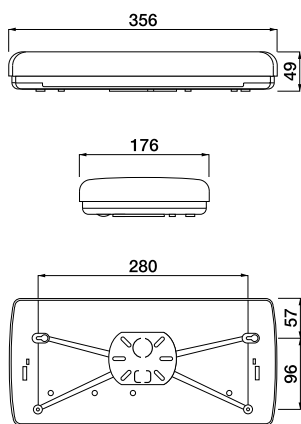

### Vistral + BLP 3000 Kit

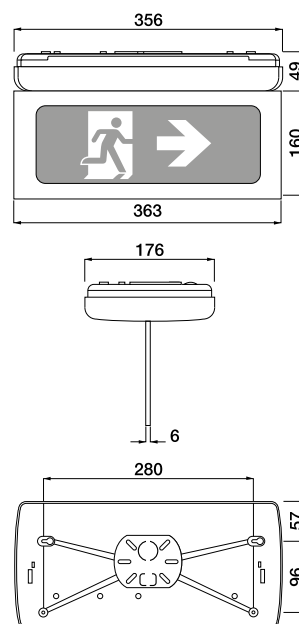

## Accessoires

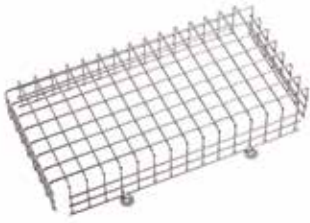

**Beschermkorf**  
(170-000-210)

Gemaakt van RVS.



**MP41**  
(171-000-032)

Beugel voor haakse muurmontage.  
Wit gelakt 1,5 mm plaatstaal.



**PU41**  
(171-000-035)

Beugel voor haakse plafondmontage.  
Wit gelakt 1,5 mm plaatstaal.

## Spacingtabellen

BLV 3420-AT  
Spacing, 1 lux

h	2,6	3,65	8,85	8,20	3,25
2,6	3,65	8,85	8,20	3,25	
2,8	3,80	9,25	8,40	3,25	
3,0	3,95	9,55	8,50	3,30	
3,5	4,15	10,10	9,05	3,35	
4,0	4,35	10,85	9,30	3,35	
4,5	4,40	11,45	9,45	3,30	
5,0	4,50	11,80	9,50	3,20	
6,0	4,40	12,35	9,50	2,65	

5 lux onder armatuur bij h. max.= 3,3 m

BLV 3420-AT  
Spacing, 0,5 lux

h	2,6	4,40	10,85	10,10	4,10
2,6	4,40	10,85	10,10	4,10	
2,8	4,60	11,30	10,40	4,20	
3,0	4,80	11,65	10,60	4,25	
3,5	5,05	12,10	11,40	4,50	
4,0	5,45	13,15	11,90	4,65	
4,5	5,70	13,90	12,35	4,70	
5,0	5,90	14,35	12,80	4,75	
6,0	6,15	15,80	13,30	4,75	
7,0	6,40	16,60	13,45	4,55	
8,0	6,35	17,35	13,40	4,05	
9,0	6,00	17,65	13,30	3,30	
10,0	4,85	18,10	12,75	1,90	

BLV 230-CG  
Spacing, 1 lux

h	2,6	3,60	8,70	8,00	3,10
2,6	3,60	8,70	8,00	3,10	
2,8	3,75	9,10	8,10	3,20	
3,0	3,85	9,35	8,35	3,20	
3,5	4,05	9,90	8,75	3,25	
4,0	4,20	10,65	9,00	3,25	
4,5	4,30	11,15	9,05	3,15	
5,0	4,35	11,50	9,20	3,00	
5,5	4,30	11,80	9,10	2,75	
6,0	4,15	11,90	9,10	2,35	
7,0	2,65	12,35	8,50	0,80	

5 lux onder armatuur bij h. max.= 3,2 m

BLV 230-CG  
Spacing, 0,5 lux

h	2,6	4,40	10,85	10,10	4,10
2,6	4,40	10,85	10,10	4,10	
2,8	4,60	11,30	10,40	4,20	
3,0	4,80	11,65	10,60	4,25	
3,5	5,05	12,10	11,40	4,50	
4,0	5,45	13,15	11,90	4,65	
4,5	5,70	13,90	12,35	4,70	
5,0	5,90	14,35	12,80	4,75	
6,0	6,15	15,80	13,30	4,75	
7,0	6,40	16,60	13,45	4,55	
8,0	6,35	17,35	13,40	4,05	
9,0	6,00	17,65	13,30	3,30	
10,0	4,85	18,10	12,75	1,90	

## Polair diagram

BLV 3420-AT

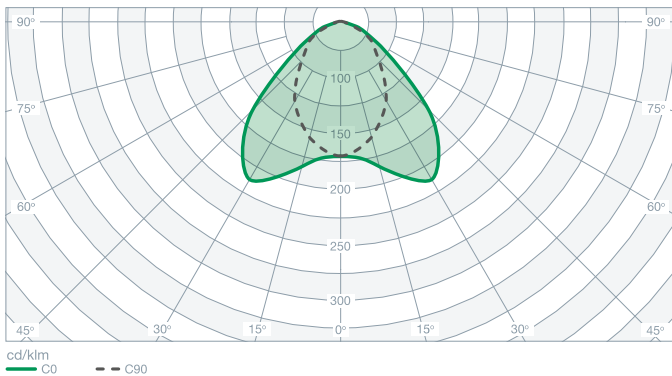

BLV 24  
Spacing, 1 lux

h	2,6	3,60	8,70	8,00	3,10
2,6	3,60	8,70	8,00	3,10	
2,8	3,75	9,10	8,10	3,20	
3,0	3,85	9,35	8,35	3,20	
3,5	4,05	9,90	8,75	3,25	
4,0	4,20	10,65	9,00	3,25	
4,5	4,30	11,15	9,05	3,15	
5,0	4,35	11,50	9,20	3,00	
5,5	4,30	11,80	9,10	2,75	
6,0	4,15	11,90	9,10	2,35	
7,0	2,65	12,35	8,50	0,80	











5 lux onder armatuur bij h. max.= 3,2 m

BLV 24  
Spacing, 0,5 lux



h	2,6	4,35	10,65	9,90	4,00
2,6	4,35	10,65	9,90	4,00	
2,8	4,55	11,05	10,15	4,05	
3,0	4,70	11,35	10,35	4,15	
3,5	4,95	11,95	11,15	4,40	
4,0	5,35	12,90	11,50	4,50	
4,5	5,55	13,55	12,10	4,55	
5,0	5,75	14,10	12,45	4,60	
5,5	5,90	14,85	12,65	4,55	
6,0	5,95	15,45	12,85	4,55	
7,0	6,15	16,25	13,00	4,25	
8,0	6,05	16,75	12,90	3,70	
9,0	5,50	17,20	12,60	2,80	
10,0	2,55	17,45	11,95	0,75	

## Pictogrammenoverzicht

### Vistral

Artikelnummer	Pictogram	Artikelomschrijving	Herkenningsafstand (m)
147-001-011		TRANSFER BLV ISO A	24
147-001-012		TRANSFER BLV ISO B	24
147-001-013		TRANSFER BLV ISO E	24
147-001-014		TRANSFER BLV ISO C	24
172-001-150		BLP 3000 KIT ISO A+B	24
172-001-151		BLP 3000 KIT ISO A+Z	24
172-001-152		BLP 3000 KIT ISO B+Z	24
172-001-162		BLP 3000 KIT ISO E+E	24
172-001-153		BLP 3000 KIT ISO E+Z	24
172-001-163		BLP 3000 KIT ISO C+C	24
172-001-154		BLP 3000 KIT ISO C+Z	24

### Vistraled

Artikelnummer	Pictogram	Artikelomschrijving	Herkenningsafstand (m)
151-001-001		TRANSFER VISTRALED ISO A	24
151-001-002		TRANSFER VISTRALED ISO B	24
151-001-003		TRANSFER VISTRALED ISO E	24
151-001-004		TRANSFER VISTRALED ISO C	24

Bij Eaton krijgen we energie van de uitdaging om een wereld die meer vraagt, van energie te voorzien. Met meer dan 100 jaar ervaring in energiemangement beschikken we over de expertise om verder te kijken dan vandaag. Van grensverleggende producten tot kant-en-klare ontwerp- en engineeringdiensten. Over de hele wereld rekenen belangrijke sectoren op Eaton.

Wij bieden bedrijven betrouwbare, efficiënte en veilige oplossingen voor energiemangement. Naast onze persoonlijke service, ondersteuning en krachtige ideeën, leveren wij vandaag oplossingen voor de behoeften van morgen.

U vindt meer informatie op [www.eaton.nl/electrical](http://www.eaton.nl/electrical).

**Eaton Industries (Netherlands) B.V.**

*Locatie Zaltbommel*

Ambacht 6  
5301 KW Zaltbommel  
Netherlands  
T: +31 (0)418 570 200  
E: [electricalnl@eaton.com](mailto:electricalnl@eaton.com)  
[www.eaton.nl/electrical](http://www.eaton.nl/electrical)  
[www.coopersafety.nl](http://www.coopersafety.nl)

De informatie in deze brochure is met de grootst mogelijke zorg voor u samengesteld. Aan de vermelde gegevens kunnen echter geen rechten worden ontleend. Wijzigingen zijn voorbehouden.